

PROYECTO DE MATERIAL ELECTORAL Y DOCUMENTACIÓN SIN EMBLEMAS

ELECCIONES
2021

INSTITUTO ESTATAL ELECTORAL
Y DE PARTICIPACIÓN CIUDADANA

ENERO 2021

MATERIAL ELECTORAL

CANCEL ELECTORAL



**CANCEL ELECTORAL
PARA SIMULACRO**



BASE

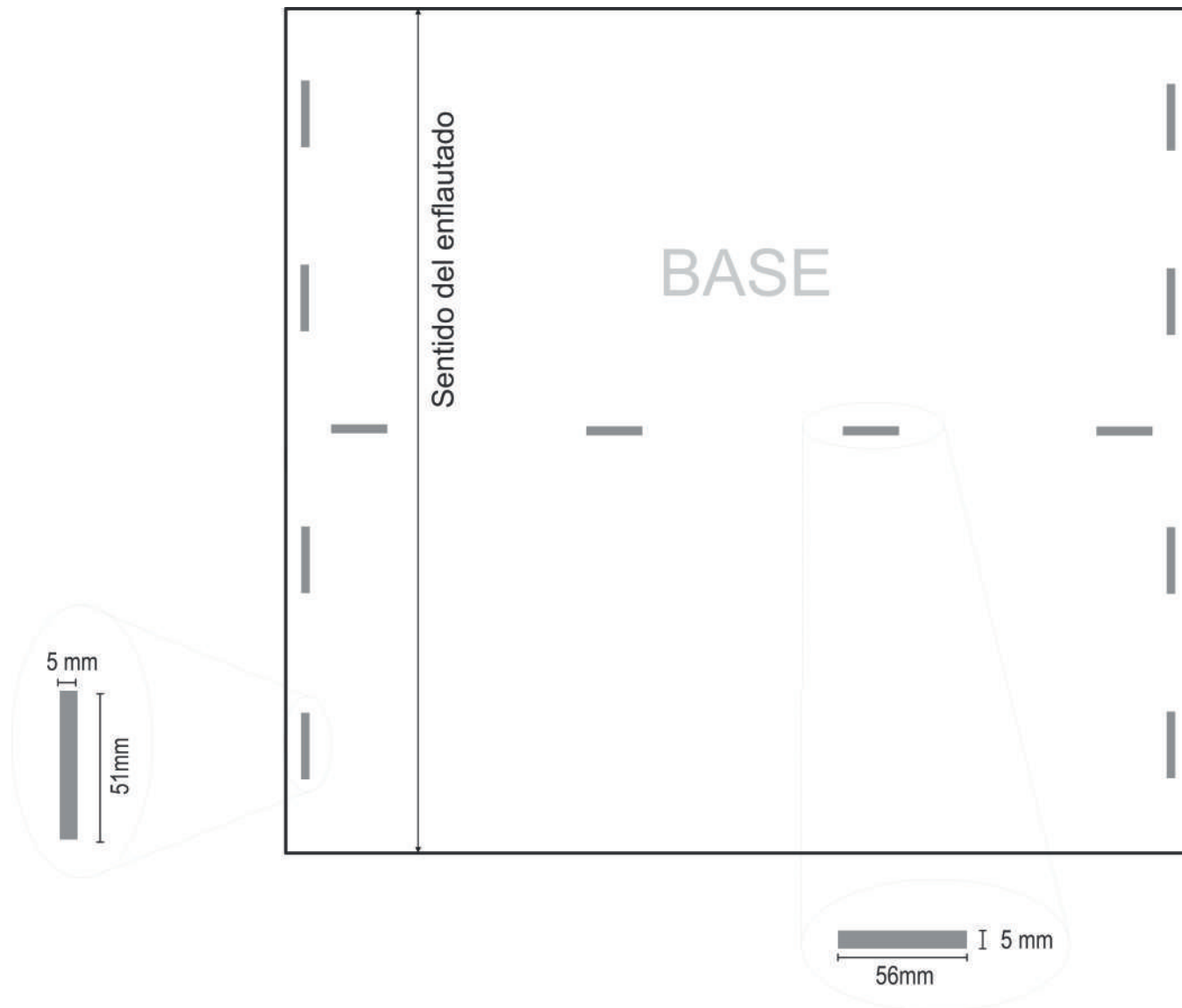

CENTRAL Y LATERALES

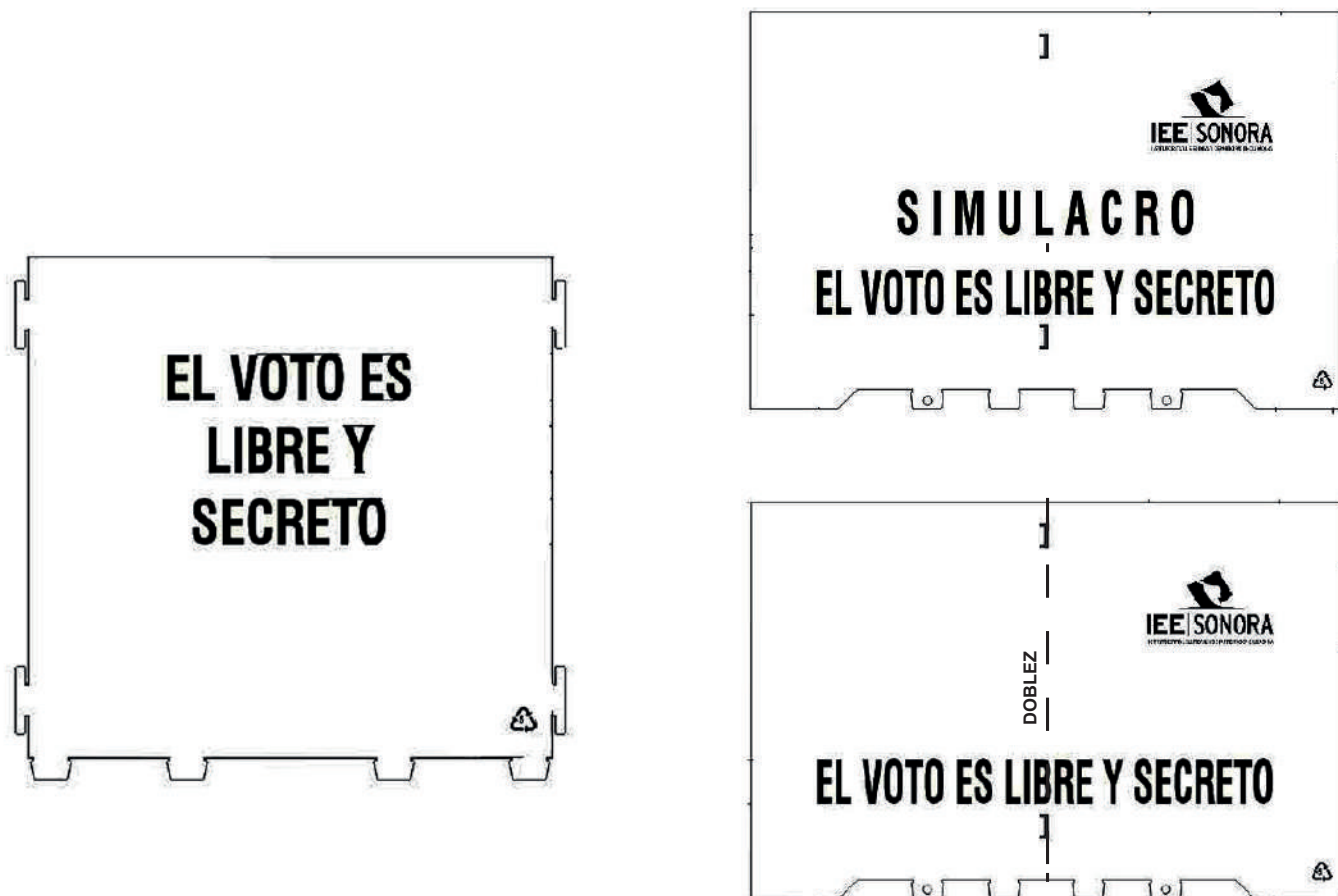

PATAS



Tensor tipo correa:
Sujeción del tensor



REGATÓN

Componente para acoplarse al exterior del tubo de las patas elaborado de hule acrilonitrilo de forma cónica con estrías en el extremo inferior.



INSTRUCTIVO DE ARMADO DEL CANCEL ELECTORAL

PASO 1

ARMADO DE LOS SEPARADORES:
ENSAMBLAR LOS SEPARADORES LATERALES CON EL CENTRAL, AL TERMINAR COLOCARLOS EN POSICIÓN VERTICAL CON LOS SEGUROS HACIA ARRIBA



PASO 2

ARMADO DE LA BASE Y SEPARADORES:
COLOCAR LA BASE ENCIMA DE LOS SEGUROS DE LOS SEPARADORES, VERIFICANDO QUE COINCIDAN LAS RANURAS Y LOS SEGUROS Y HACER PRESIÓN PARA QUE ESTOS SE INSERTEN EN LA BASE.

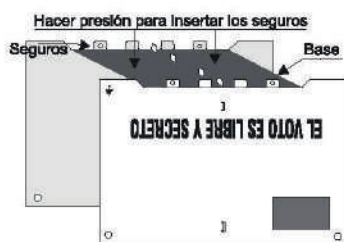

PASO 3

ARMADO DE PATAS:
PARA ENSAMBLAR LAS EXTENSIONES EN LA PARTE INFERIOR DE LA PATAS INTRODUCIR EL COPLE Y ALINEAR EL PIN BOTON CON EL ORIFICIO DEL TUBO, PRESIONAR EL PIN Y EMPUJAR LA EXTENSIÓN HASTA QUE SALGA POR EL ORIFICIO Y SE ESCUCHE UN "CLICK".

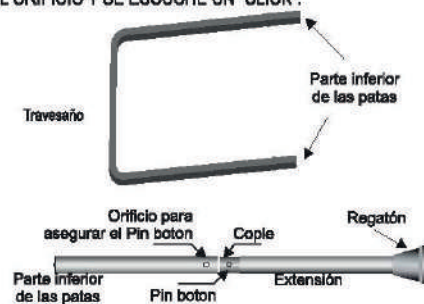

PASO 4

COLOCACIÓN DE LAS PATAS:
DESPLIEGAR LAS PATAS Y POSICIONARLAS CON LOS REGATONES HACIA ARRIBA E INSERTARLAS POR EL TRAVESAÑO EN LOS SEGUROS QUE PRESENTAN EL CORTE CIRCULAR.

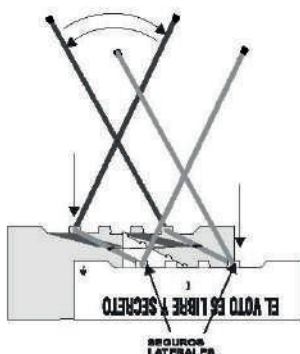

PASO 5

UNA VEZ ARMADO EL CANCEL, ENTRE DOS PERSONAS SUJETARLO DE LAS PATAS, PARA GIRARLO Y PONERLO SOBRE LAS PATAS.

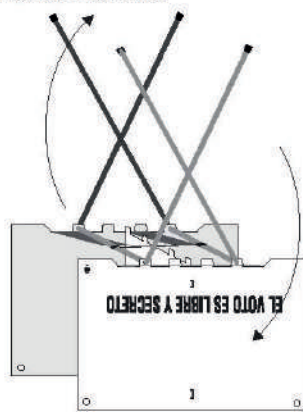

PASO 6

COLOCAR LAS CORTINAS EN EL TUBO CORTINERO E INTRODUCIR LOS EXTREMOS DEL TUBO CORTINERO EN LAS PERFORACIONES SUPERIORES DE LOS SEPARADORES LATERALES Y POR ÚLTIMO INSERTAR LOS TAPONES PARA ASEGURARLOS A LOS SEPARADORES LATERALES.

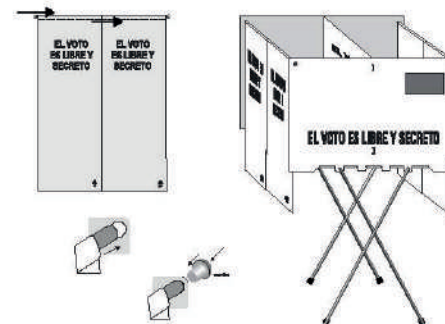

URNAS



DETALLE LATERAL

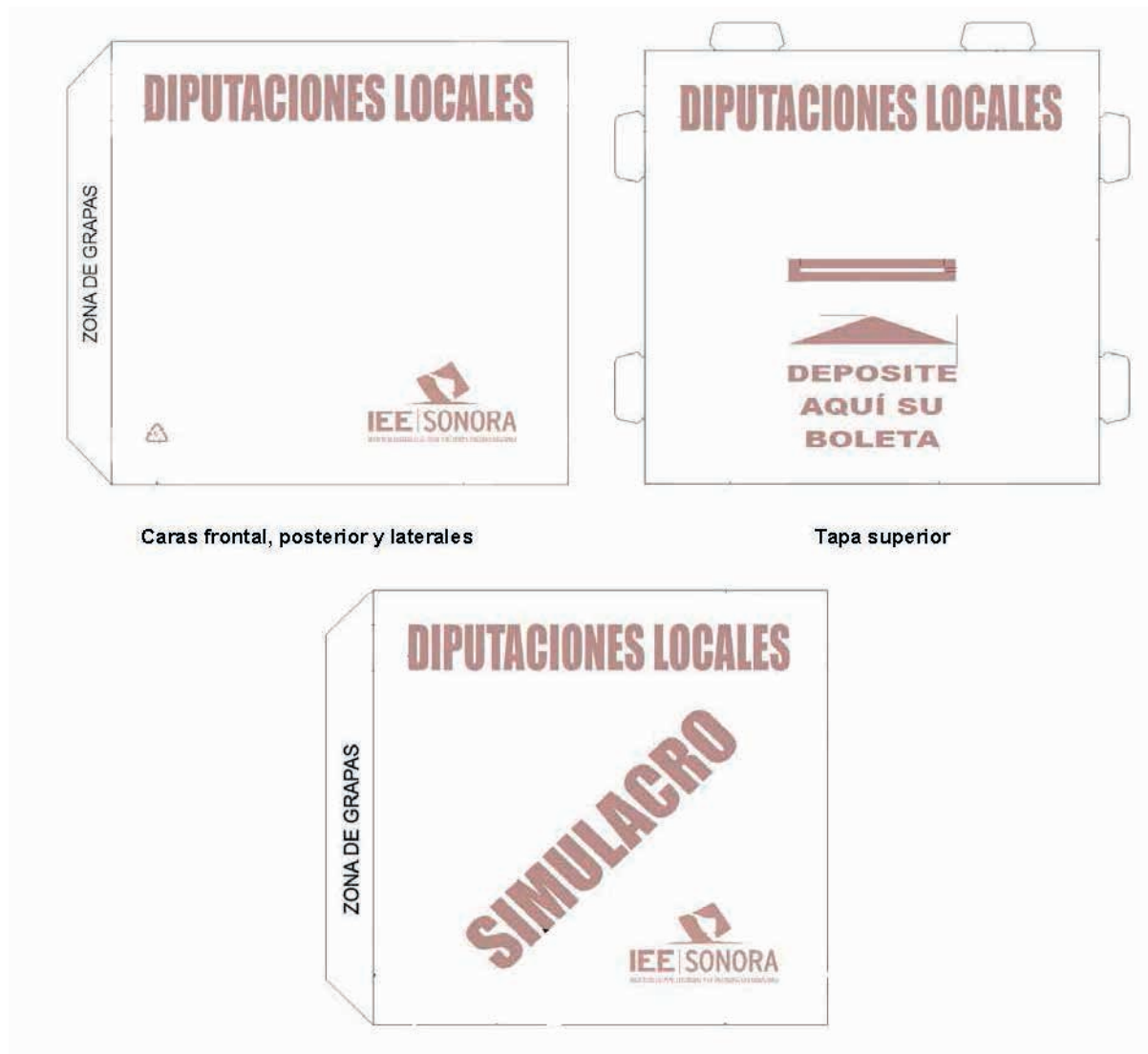

Caras frontal, posterior y laterales

Tapa superior

CINTA DE SEGURIDAD PARA SELLADO DE LA URNA Y PAQUETE ELECTORAL



PROCESO ELECTORAL LOCAL 2020-2021

ETIQUETA BRAILE



Gubernatura

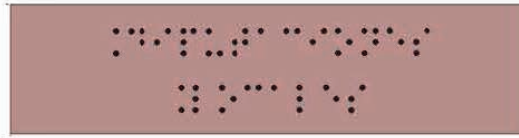

Diputaciones Locales

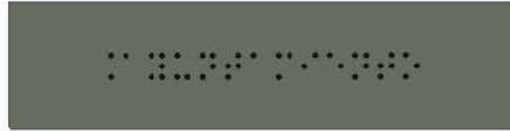

Ayuntamiento



Ubicación de la etiqueta braille

INSTRUCTIVO DE ARMADO Y SELLADO DE LA URNA

**PASO 1
DESPLEGADO DE LA URNA**
DESPLIEGUE LA URNA Y PROCEDA A DOBLARLA EN SENTIDO CONTRARIO AL QUE SE ENCUENTRA.

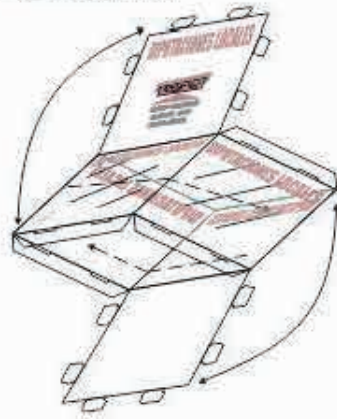

**PASO 2
ENSAMBLE DE LA TAPA INFERIOR**
INICIE EL ARMADO DE LA TAPA INFERIOR Y PARA ELLO DOBLE LAS SOLAPAS DE LAS PAREDES LATERALES HACIA EL INTERIOR DE LA URNA, DESPUÉS DOBLE LOS SEGUROS DE LA TAPA HACIA ABAJO INSERTÁNDOLOS VERTICALMENTE EN LAS RANURAS DE LAS SOLAPAS INICIANDO CON LOS DE ATRÁS HACIA ADELANTE.

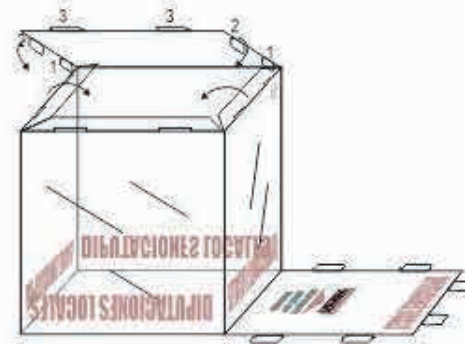

**PASO 3
ENSAMBLE DE LA TAPA SUPERIOR**
PARA EL ARMADO DE LA TAPA SUPERIOR, GIRE LA URNA Y REPITA EL PROCEDIMIENTO DESCRITO EN EL PASO 2.



**PASO 4
SELLADO DE LA URNA**
ARMADAS LAS TAPAS SUPERIOR E INFERIOR PROCEDA A SELLAR LA URNA, UTILIZANDO LA CINTA COMO SE MUESTRA EN LA FIGURA. AL TERMINAR PASE LA MANO SOBRE LA CINTA PARA QUE ÉSTA SE ADHIERA AL MATERIAL DE LA URNA.

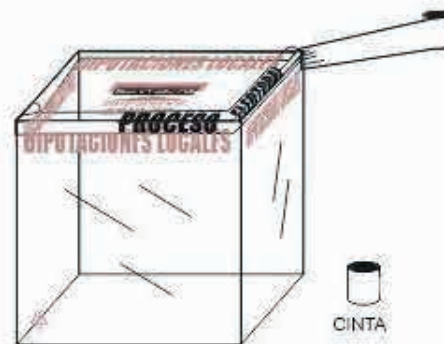

CAJA PAQUETE ELECTORAL

GUBERNATURA

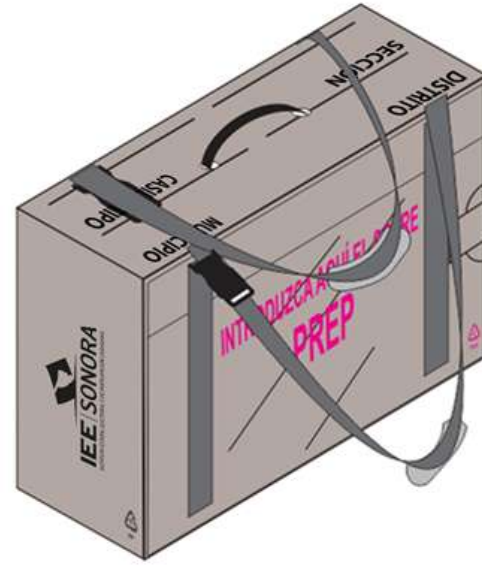

DIPUTACIONES LOCALES

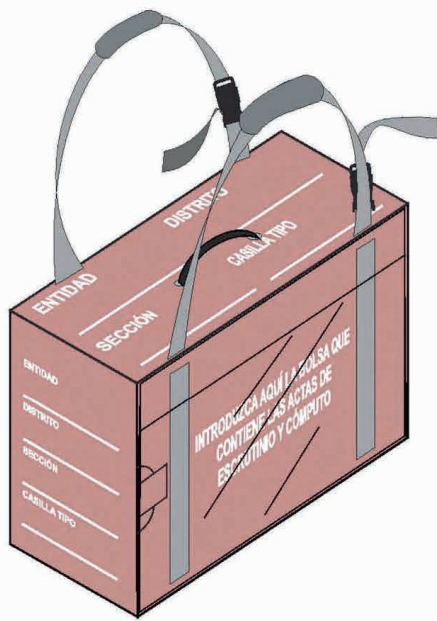

AYUNTAMIENTO

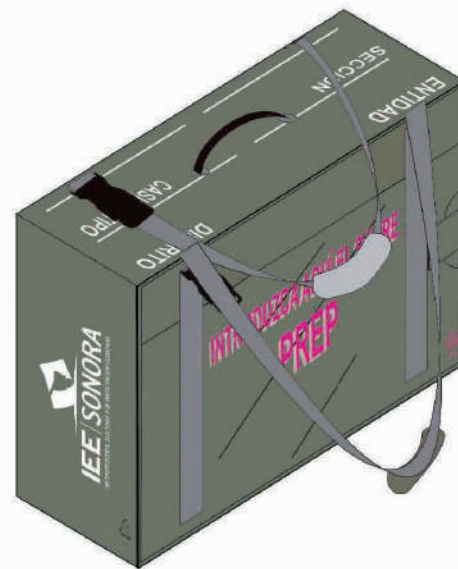

DETALLE DE CORREA PARA CAJA

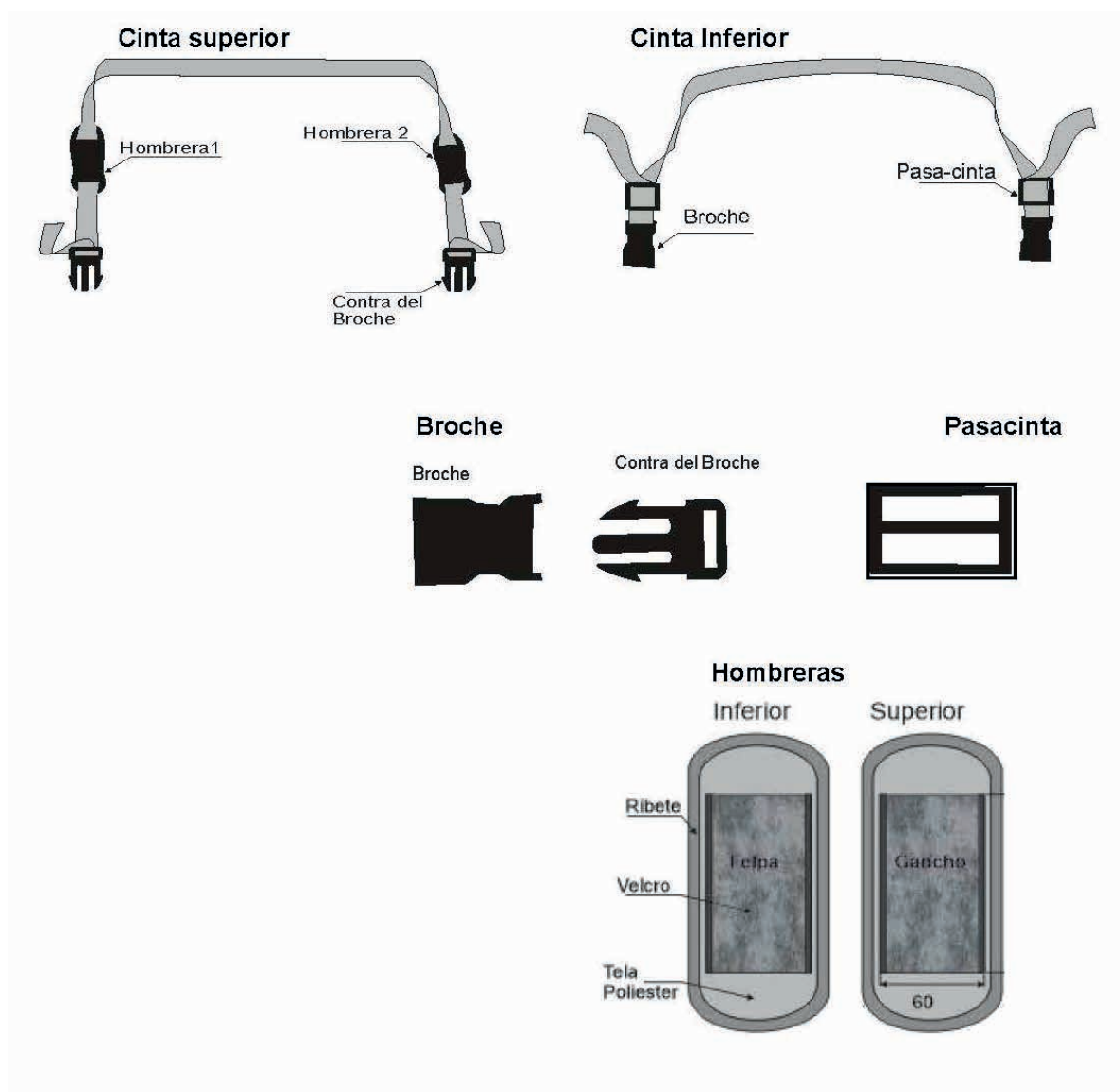

DETALLE LATERAL BOLSA PREP

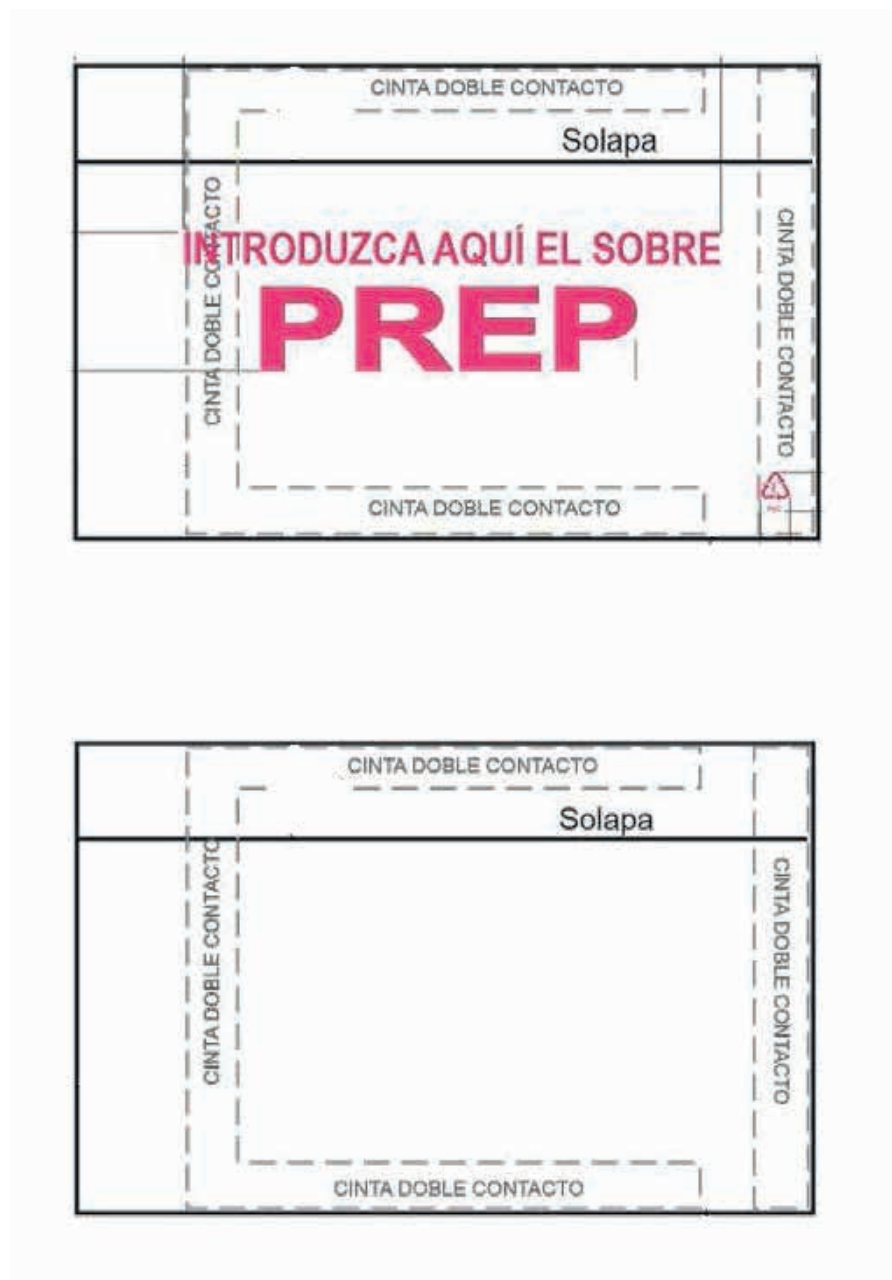

CAJA CONTENEDORA DE MATERIAL ELECTORAL



DETALLE DE CORREA PARA CAJA

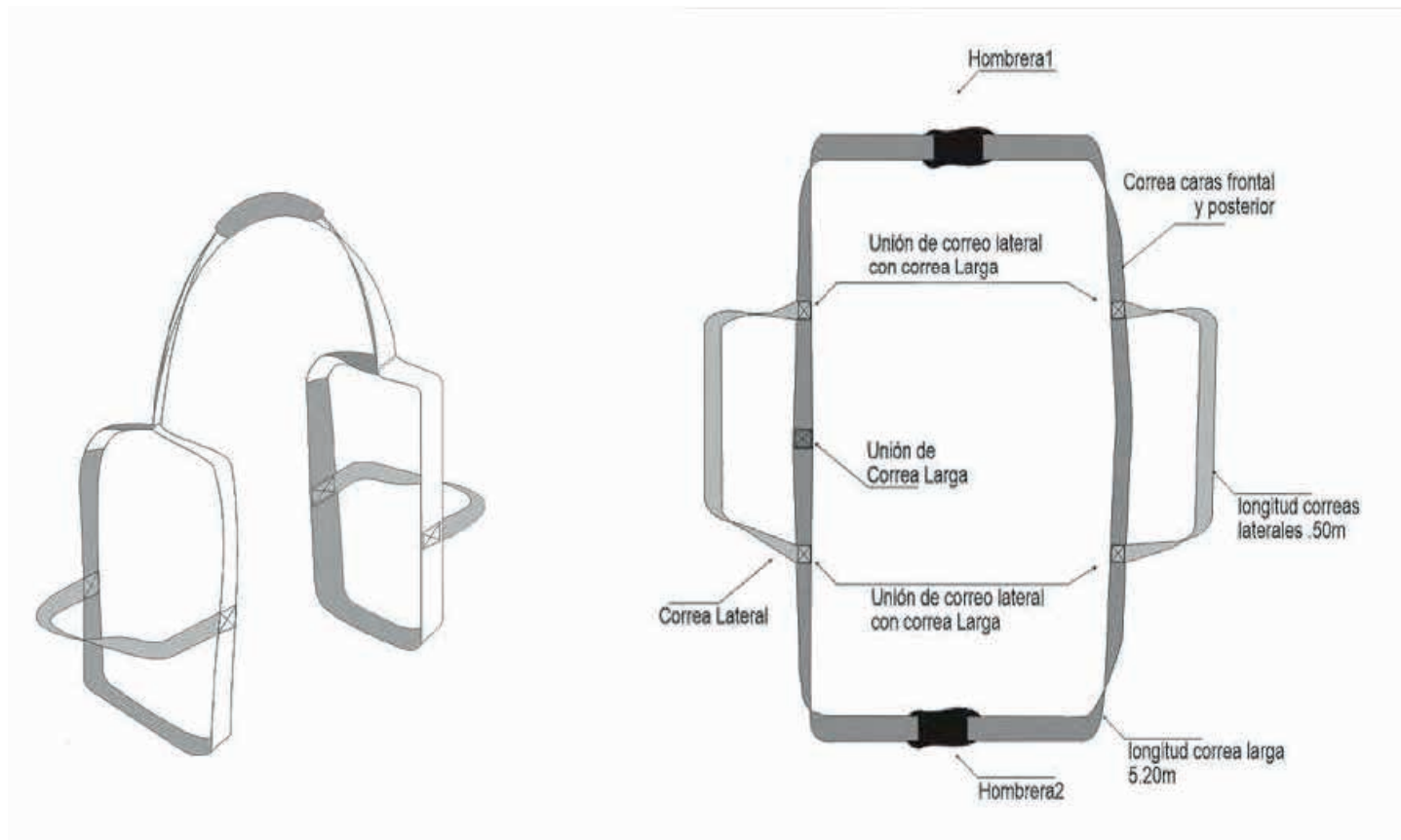

PORTA URNA

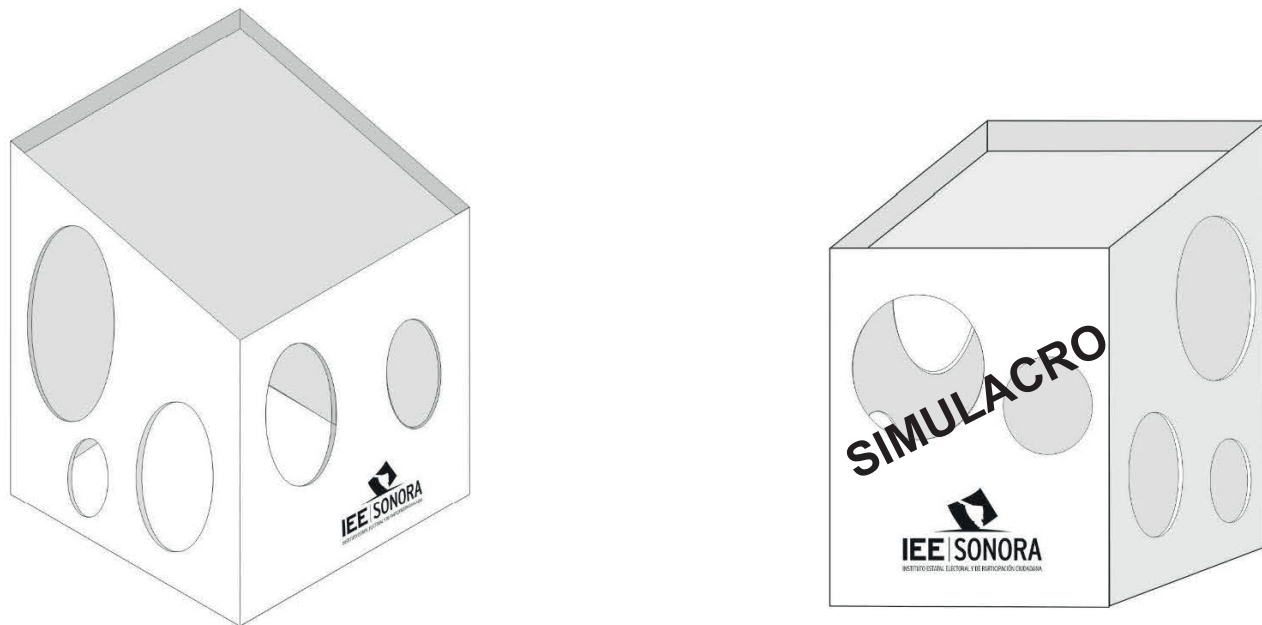

INSTRUCTIVO DE ARMADO PORTA URNA

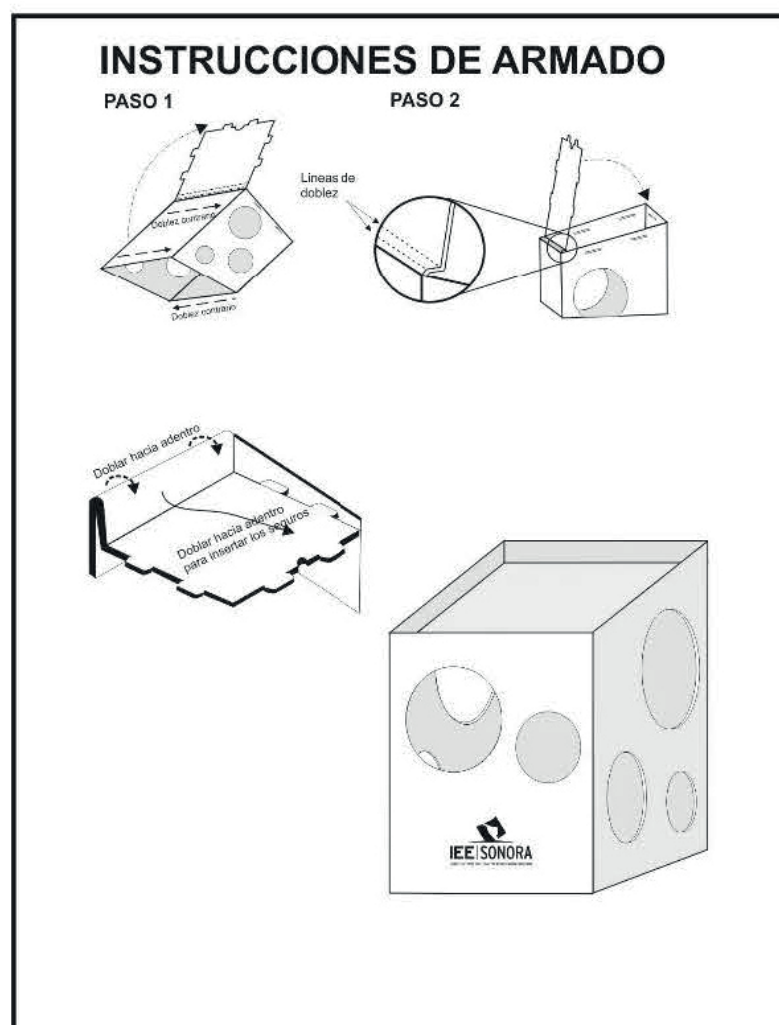

IDENTIFICADOR DE CASILLA



**DOCUMENTACIÓN ELECTORAL
SIN EMBLEMAS**

BOLSAS PARA ELECCIONES POR TIPO DE ELECCIÓN

BOLSA CONTENEDORA DE BOLSAS POR TIPO DE ELECCIÓN

PROCESO ELECTORAL LOCAL 2020-2021
BOLSA CONTENEDORA DE BOLSAS PARA LA ELECCIÓN DE GUBERNATURA

PROCESO ELECTORAL LOCAL 2020-2021
BOLSA CONTENEDORA DE BOLSAS PARA LA ELECCIÓN DE DIPUTACIONES LOCALES

PROCESO ELECTORAL LOCAL 2020-2021
BOLSA CONTENEDORA DE BOLSAS PARA LA ELECCIÓN DE AYUNTAMIENTO



BOLSA PARA BOLETAS POR TIPO DE ELECCIÓN ENTREGADAS A LA O AL PRESIDENTE DE MESA DIRECTIVA DE CASILLA

PROCESO ELECTORAL LOCAL 2020-2021
1
BOLETAS ENTREGADAS A LA O EL PRESIDENTE DE LA MESA DIRECTIVA DE CASILLA DE LA ELECCIÓN PARA LA GUBERNATURA

PROCESO ELECTORAL LOCAL 2020-2021
7
BOLETAS ENTREGADAS A LA O EL PRESIDENTE DE LA MESA DIRECTIVA DE CASILLA DE LA ELECCIÓN PARA LAS DIPUTACIONES LOCALES

PROCESO ELECTORAL LOCAL 2020-2021
13
BOLETAS ENTREGADAS A LA O EL PRESIDENTE DE LA MESA DIRECTIVA DE CASILLA DE LA ELECCIÓN PARA EL AYUNTAMIENTO

ENTIDAD:
DISTRITO:
MUNICIPIO:
SECCIÓN:
CASILLA:

ENTIDAD:
DISTRITO:
MUNICIPIO:
SECCIÓN:
CASILLA:

ENTIDAD:
DISTRITO:
MUNICIPIO:
SECCIÓN:
CASILLA:

Esta bolsa contiene un total de _____ boletas de la elección para la Gubernatura. (Escribe con número)

Esta bolsa contiene un total de _____ boletas de la elección para las Diputaciones Locales. (Escribe con número)

Esta bolsa contiene un total de _____ boletas de la elección para el Ayuntamiento. (Escribe con número)

DEL NÚMERO: IEyPC - _____ AL NÚMERO: IEyPC - _____
(Con número) (Con número)

DEL NÚMERO: IEyPC - _____ AL NÚMERO: IEyPC - _____
(Con número) (Con número)

DEL NÚMERO: IEyPC - _____ AL NÚMERO: IEyPC - _____
(Con número) (Con número)

DEL NÚMERO: IEyPC - _____ AL NÚMERO: IEyPC - _____
(Con número) (Con número)

DEL NÚMERO: IEyPC - _____ AL NÚMERO: IEyPC - _____
(Con número) (Con número)

DEL NÚMERO: IEyPC - _____ AL NÚMERO: IEyPC - _____
(Con número) (Con número)

BOLSA PARA EXPEDIENTE DE CASILLA POR TIPO DE ELECCIÓN

IEE SONORA
INSTITUTO ELECTORAL FEDERAL DE SONORA
PROCESO ELECTORAL LOCAL 2020-2021

2

EXPEDIENTE DE CASILLA DE LA ELECCIÓN PARA LA GUBERNATURA

ENTIDAD:
 DISTRITO:
 MUNICIPIO:
 SECCIÓN:
 CASILLA:

Meta en esta bolsa sólo la siguiente documentación y marque en el recuadro para verificar que se haya introducido:

1 Original del Acta de la jornada electoral (Acta 1).	<input type="checkbox"/>
2 Original del Acta de escrutinio y cómputo de casilla de la elección para la Gubernatura (Acta 2).	<input type="checkbox"/>
3 Original de la(s) Hoja(s) de incidentes, que hubiere escrito la o el Secretario.	<input type="checkbox"/>
4 Cuadernillo para hacer las operaciones de escrutinio y cómputo de casilla.	<input type="checkbox"/>
5 Escritos relacionados con incidentes ocurridos durante la votación, que hubieren presentado las y los representantes de los partidos políticos y de candidaturas independientes.	<input type="checkbox"/>
6 Escritos de protesta que hubieren presentado las y los representantes de los partidos políticos y de candidaturas independientes de la elección para la Gubernatura.	<input type="checkbox"/>

IEE SONORA
INSTITUTO ELECTORAL FEDERAL DE SONORA
PROCESO ELECTORAL LOCAL 2020-2021

8

EXPEDIENTE DE CASILLA DE LA ELECCIÓN PARA LAS DIPUTACIONES LOCALES

ENTIDAD:
 DISTRITO:
 MUNICIPIO:
 SECCIÓN:
 CASILLA:

Meta en esta bolsa sólo la siguiente documentación y marque en el recuadro para verificar que se haya introducido:

1 Primera copia del Acta de la jornada electoral (Acta 1).	<input type="checkbox"/>
2 Original del Acta de escrutinio y cómputo de casilla de la elección para las Diputaciones Locales (Acta 3).	<input type="checkbox"/>
3 Primera copia de la(s) Hoja(s) de incidentes, que hubiere escrito la o el Secretario.	<input type="checkbox"/>
4 Cuadernillo para hacer las operaciones de escrutinio y cómputo de casilla.	<input type="checkbox"/>
5 Escritos relacionados con incidentes ocurridos durante la votación, que hubieren presentado las y los representantes de los partidos políticos y de candidaturas independientes.	<input type="checkbox"/>
6 Escritos de protesta que hubieren presentado las y los representantes de los partidos políticos y de candidaturas independientes de la elección para las Diputaciones Locales.	<input type="checkbox"/>

IEE SONORA
INSTITUTO ELECTORAL FEDERAL DE SONORA
PROCESO ELECTORAL LOCAL 2020-2021

14

EXPEDIENTE DE CASILLA DE LA ELECCIÓN PARA EL AYUNTAMIENTO

ENTIDAD:
 DISTRITO:
 MUNICIPIO:
 SECCIÓN:
 CASILLA:

Meta en esta bolsa sólo la siguiente documentación y marque en el recuadro para verificar que se haya introducido:

1 Segunda copia del Acta de la jornada electoral (Acta 1).	<input type="checkbox"/>
2 Original del Acta de escrutinio y cómputo de casilla de la elección para el Ayuntamiento (Acta 4).	<input type="checkbox"/>
3 Segunda copia de la(s) Hoja(s) de incidentes, que hubiere escrito la o el Secretario.	<input type="checkbox"/>
4 Cuadernillo para hacer las operaciones de escrutinio y cómputo de casilla.	<input type="checkbox"/>
5 Escritos relacionados con incidentes ocurridos durante la votación, que hubieren presentado las y los representantes de los partidos políticos y de candidaturas independientes.	<input type="checkbox"/>
6 Escritos de protesta que hubieren presentado las y los representantes de los partidos políticos y de candidaturas independientes de la elección para el Ayuntamiento.	<input type="checkbox"/>

BOLSA PARA EXPEDIENTE DE CASILLA POR TIPO DE ELECCIÓN PARA CASILLA ESPECIAL

IEE SONORA
INSTITUTO ELECTORAL FEDERAL DE SONORA
PROCESO ELECTORAL LOCAL 2020-2021

2E

EXPEDIENTE DE CASILLA ESPECIAL DE LA ELECCIÓN PARA LA GUBERNATURA

ENTIDAD:
 DISTRITO:
 MUNICIPIO:
 SECCIÓN:
 CASILLA:

Meta en esta bolsa sólo la siguiente documentación y marque en el recuadro para verificar que se haya introducido:

1 Original del Acta de la jornada electoral (Acta 1).	<input type="checkbox"/>
2 Original del Acta de escrutinio y cómputo de casilla especial de la elección para la Gubernatura (Acta 2E).	<input type="checkbox"/>
3 Original de la(s) Hoja(s) de incidentes, que hubiere escrito la o el Secretario.	<input type="checkbox"/>
4 Cuadernillo para hacer las operaciones de escrutinio y cómputo de casillas especiales.	<input type="checkbox"/>
5 Escritos relacionados con incidentes ocurridos durante la votación, que hubieren presentado las y los representantes de los partidos políticos y de candidaturas independientes.	<input type="checkbox"/>
6 Escritos de protesta que hubieren presentado las y los representantes de los partidos políticos y de candidaturas independientes de la elección para la Gubernatura.	<input type="checkbox"/>

IEE SONORA
INSTITUTO ELECTORAL FEDERAL DE SONORA
PROCESO ELECTORAL LOCAL 2020-2021

8E

EXPEDIENTE DE CASILLA ESPECIAL DE LA ELECCIÓN PARA LAS DIPUTACIONES LOCALES

ENTIDAD:
 DISTRITO:
 MUNICIPIO:
 SECCIÓN:
 CASILLA:

Meta en esta bolsa sólo la siguiente documentación y marque en el recuadro para verificar que se haya introducido:

1 Segunda copia del Acta de la jornada electoral (Acta 1).	<input type="checkbox"/>
2 Original del Acta de escrutinio y cómputo de casilla especial de la elección para las Diputaciones Locales de mayoría relativa (Acta 3EMR).	<input type="checkbox"/>
3 Original del Acta de escrutinio y cómputo de casilla especial de la elección para las Diputaciones Locales de representación proporcional (Acta 3ERP).	<input type="checkbox"/>
4 Segunda copia de la(s) Hoja(s) de incidentes, que hubiere escrito la o el Secretario.	<input type="checkbox"/>
5 Cuadernillo para hacer las operaciones de escrutinio y cómputo de casillas especiales.	<input type="checkbox"/>
6 Escritos relacionados con incidentes ocurridos durante la votación, que hubieren presentado las y los representantes de los partidos políticos y de candidaturas independientes.	<input type="checkbox"/>
7 Escritos de protesta que hubieren presentado las y los representantes de los partidos políticos y de candidaturas independientes de la elección para las Diputaciones Locales de mayoría relativa y/o representación proporcional.	<input type="checkbox"/>

IEE SONORA
INSTITUTO ELECTORAL FEDERAL DE SONORA
PROCESO ELECTORAL LOCAL 2020-2021

14E

EXPEDIENTE DE CASILLA ESPECIAL DE LA ELECCIÓN PARA EL AYUNTAMIENTO

ENTIDAD:
 DISTRITO:
 MUNICIPIO:
 SECCIÓN:
 CASILLA:

Meta en esta bolsa sólo la siguiente documentación y marque en el recuadro para verificar que se haya introducido:

1 Segunda copia del Acta de la jornada electoral (Acta 1).	<input type="checkbox"/>
2 Original del Acta de escrutinio y cómputo de casilla especial de la elección para el Ayuntamiento (Acta 4E).	<input type="checkbox"/>
3 Segunda copia de la(s) Hoja(s) de incidentes, que hubiere escrito la o el Secretario.	<input type="checkbox"/>
4 Cuadernillo para hacer las operaciones de escrutinio y cómputo de casillas especiales.	<input type="checkbox"/>
5 Escritos relacionados con incidentes ocurridos durante la votación, que hubieren presentado las y los representantes de los partidos políticos y de candidaturas independientes.	<input type="checkbox"/>
6 Escritos de protesta que hubieren presentado las y los representantes de los partidos políticos y de candidaturas independientes de la elección para el Ayuntamiento.	<input type="checkbox"/>

BOLSA PARA BOLETAS SOBRAINTES POR TIPO DE ELECCIÓN

PROCESO ELECTORAL LOCAL 2020-2021

3

BOLETAS SOBRAINTES DE LA ELECCIÓN PARA LA GUBERNATURA

ENTIDAD:
DISTRITO:
MUNICIPIO:
SECCIÓN:
CASILLA:

1 Meta en esta bolsa sólo las **boletas sobrantes** (no usadas por el electorado) de la elección para la **Gubernatura**.

2 Escriba el total de boletas que contiene esta bolsa:
(Con número)

PROCESO ELECTORAL LOCAL 2020-2021

9

BOLETAS SOBRAINTES DE LA ELECCIÓN PARA LAS DIPUTACIONES LOCALES

ENTIDAD:
DISTRITO:
MUNICIPIO:
SECCIÓN:
CASILLA:

1 Meta en esta bolsa sólo las **boletas sobrantes** (no usadas por el electorado) de la elección para las **Diputaciones Locales**.

2 Escriba el total de boletas que contiene esta bolsa:
(Con número)

PROCESO ELECTORAL LOCAL 2020-2021

15

BOLETAS SOBRAINTES DE LA ELECCIÓN PARA EL AYUNTAMIENTO

ENTIDAD:
DISTRITO:
MUNICIPIO:
SECCIÓN:
CASILLA:

1 Meta en esta bolsa sólo las **boletas sobrantes** (no usadas por el electorado) de la elección para el **Ayuntamiento**.

2 Escriba el total de boletas que contiene esta bolsa:
(Con número)

BOLSA PARA VOTOS VALIDOS POR TIPO DE ELECCIÓN, SACADOS DE LA URNA

PROCESO ELECTORAL LOCAL 2020-2021

4

VOTOS VÁLIDOS DE LA ELECCIÓN PARA LA GUBERNATURA, SACADOS DE LA URNA

ENTIDAD:
DISTRITO:
MUNICIPIO:
SECCIÓN:
CASILLA:

1 Meta en esta bolsa sólo los **votos válidos** (para partidos políticos, candidaturas independientes y candidaturas no registradas) de la elección para la **Gubernatura**, sacados de la urna.

2 Escriba el total de **votos válidos** que contiene esta bolsa:
(Con número)

PROCESO ELECTORAL LOCAL 2020-2021

10

VOTOS VÁLIDOS DE LA ELECCIÓN PARA LAS DIPUTACIONES LOCALES, SACADOS DE LA URNA

ENTIDAD:
DISTRITO:
MUNICIPIO:
SECCIÓN:
CASILLA:

1 Meta en esta bolsa sólo los **votos válidos** (para partidos políticos, candidaturas independientes y candidaturas no registradas) de la elección para las **Diputaciones Locales**, sacados de la urna.

2 Escriba el total de **votos válidos** que contiene esta bolsa:
(Con número)

PROCESO ELECTORAL LOCAL 2020-2021

16

VOTOS VÁLIDOS DE LA ELECCIÓN PARA EL AYUNTAMIENTO, SACADOS DE LA URNA

ENTIDAD:
DISTRITO:
MUNICIPIO:
SECCIÓN:
CASILLA:

1 Meta en esta bolsa sólo los **votos válidos** (para partidos políticos, candidaturas independientes y candidaturas no registradas) de la elección para el **Ayuntamiento**, sacados de la urna.

2 Escriba el total de **votos válidos** que contiene esta bolsa:
(Con número)

BOLSA PARA VOTOS NULOS POR TIPO DE ELECCIÓN SACADOS DE LA URNA

5

IEE SONORA
INSTITUTO ELECTORAL LOCAL Y DE PARTICIPACIÓN CÍVICA
PROCESO ELECTORAL LOCAL 2020-2021

VOTOS NULOS DE LA ELECCIÓN PARA LA GUBERNATURA, SACADOS DE LA URNA

ENTIDAD:
DISTRITO:
MUNICIPIO:
SECCIÓN:
CASILLA:

1 Meta en esta bolsa sólo los **votos nulos** de la elección para la **Gubernatura**, sacados de la urna.

2 Escriba el total de **votos nulos** que contiene esta bolsa:
(Con número)

11

IEE SONORA
INSTITUTO ELECTORAL LOCAL Y DE PARTICIPACIÓN CÍVICA
PROCESO ELECTORAL LOCAL 2020-2021

VOTOS NULOS DE LA ELECCIÓN PARA LAS DIPUTACIONES LOCALES, SACADOS DE LA URNA

ENTIDAD:
DISTRITO:
MUNICIPIO:
SECCIÓN:
CASILLA:

1 Meta en esta bolsa sólo los **votos nulos** de la elección para las **Diputaciones Locales**, sacados de la urna.

2 Escriba el total de **votos nulos** que contiene esta bolsa:
(Con número)

17

IEE SONORA
INSTITUTO ELECTORAL LOCAL Y DE PARTICIPACIÓN CÍVICA
PROCESO ELECTORAL LOCAL 2020-2021

VOTOS NULOS DE LA ELECCIÓN PARA EL AYUNTAMIENTO, SACADOS DE LA URNA

ENTIDAD:
DISTRITO:
MUNICIPIO:
SECCIÓN:
CASILLA:

1 Meta en esta bolsa sólo los **votos nulos** de la elección para el **Ayuntamiento**, sacados de la urna.

2 Escriba el total de **votos nulos** que contiene esta bolsa:
(Con número)

BOLSA PARA BOLETAS SOBRAINTES, VOTOS VALIDOS Y VOTOS NULOS POR TIPO DE ELECCIÓN

6

IEE SONORA
INSTITUTO ELECTORAL LOCAL Y DE PARTICIPACIÓN CÍVICA
PROCESO ELECTORAL LOCAL 2020-2021

BOLETAS SOBRAINTES, VOTOS VÁLIDOS Y VOTOS NULOS DE LA ELECCIÓN PARA LA GUBERNATURA

ENTIDAD:
DISTRITO:
MUNICIPIO:
SECCIÓN:
CASILLA:

1 Meta aquí la bolsa para **boletas sobrantes**, la bolsa para **votos válidos** y la bolsa para **votos nulos** de la elección para la **Gubernatura**.

12

IEE SONORA
INSTITUTO ELECTORAL LOCAL Y DE PARTICIPACIÓN CÍVICA
PROCESO ELECTORAL LOCAL 2020-2021

BOLETAS SOBRAINTES, VOTOS VÁLIDOS Y VOTOS NULOS DE LA ELECCIÓN PARA LAS DIPUTACIONES LOCALES

ENTIDAD:
DISTRITO:
MUNICIPIO:
SECCIÓN:
CASILLA:

1 Meta aquí la bolsa para **boletas sobrantes**, la bolsa para **votos válidos** y la bolsa para **votos nulos** de la elección para las **Diputaciones Locales**.

18

IEE SONORA
INSTITUTO ELECTORAL LOCAL Y DE PARTICIPACIÓN CÍVICA
PROCESO ELECTORAL LOCAL 2020-2021

BOLETAS SOBRAINTES, VOTOS VÁLIDOS Y VOTOS NULOS DE LA ELECCIÓN PARA EL AYUNTAMIENTO

ENTIDAD:
DISTRITO:
MUNICIPIO:
SECCIÓN:
CASILLA:

1 Meta aquí la bolsa para **boletas sobrantes**, la bolsa para **votos válidos** y la bolsa para **votos nulos** de la elección para el **Ayuntamiento**.

BOLSA PREP POR TIPO DE ELECCIÓN



PREP

ACTAS DE ESCRUTINIO Y CÓMPUTO
(POR FUERA DEL PAQUETE ELECTORAL)



PREP

ACTAS DE ESCRUTINIO Y CÓMPUTO
(POR FUERA DEL PAQUETE ELECTORAL)



PREP

ACTAS DE ESCRUTINIO Y CÓMPUTO
(POR FUERA DEL PAQUETE ELECTORAL)



Meta en esta bolsa sólo la siguiente documentación:

Para casilla básica, contigua o extraordinaria:

A) Primera copia del acta de escrutinio y cómputo de casilla Acta)

Para casilla especial:

A) Primera copia del acta de escrutinio y cómputo de casilla especial Acta)



Meta en esta bolsa sólo la siguiente documentación:

Para casilla básica, contigua o extraordinaria:

A) Primera copia del acta de escrutinio y cómputo de casilla Acta)

Para casilla especial:

A) Primera copia del acta de escrutinio y cómputo de casilla especial Acta)



Meta en esta bolsa sólo la siguiente documentación:

Para casilla básica, contigua o extraordinaria:

A) Primera copia del acta de escrutinio y cómputo de casilla Acta)

Para casilla especial:

A) Primera copia del acta de escrutinio y cómputo de casilla especial Acta)

BOLSA PARA TALONARIOS DESPRENDIDOS DE BOLETAS UTILIZADAS POR TIPO DE ELECCIÓN



TALONARIOS DESPRENDIDOS DE BOLETAS UTILIZADAS



Meta en esta bolsa solo los talonarios de la elección de Gobernatura de las boletas utilizadas



TALONARIOS DESPRENDIDOS DE BOLETAS UTILIZADAS



Meta en esta bolsa solo los talonarios de la elección de Diputaciones Locales de las boletas utilizadas



TALONARIOS DESPRENDIDOS DE BOLETAS UTILIZADAS



Meta en esta bolsa solo los talonarios de la elección de Ayuntamiento de las boletas utilizadas

BOLSA PARA ACTAS DE ESCRUTINIO Y COMPUTO POR FUERA DEL PAQUETE ELECTORAL POR TIPO DE ELECCIÓN



20G

ACTAS DE ESCRUTINIO Y CÓMPUTO (POR FUERA DEL PAQUETE ELECTORAL) PARA LA ELECCIÓN DE GUBERNATURA

ENTIDAD:
DISTRITO:
MUNICIPIO:
SECCIÓN:
CASILLA:

Meta en esta bolsa sólo la siguiente documentación y marque en el recuadro para verificar que se haya introducido.

Para Casilla básica, contigua o extraordinaria:

- ① Segunda copia del Acta de escrutinio y cómputo de casilla de la elección para la Gubernatura (Acta 2).

Para Casilla especial:

- ① Segunda copia del Acta de escrutinio y cómputo de casilla especial de la elección para la Gubernatura (Acta 2E).



20DL

ACTAS DE ESCRUTINIO Y CÓMPUTO (POR FUERA DEL PAQUETE ELECTORAL) PARA LA ELECCIÓN DE DIPUTACIONES LOCALES

ENTIDAD:
DISTRITO:
MUNICIPIO:
SECCIÓN:
CASILLA:

Meta en esta bolsa sólo la siguiente documentación y marque en el recuadro para verificar que se haya introducido.

Para Casilla básica, contigua o extraordinaria:

- ① Segunda copia del Acta de escrutinio y cómputo de casilla de la elección para las Diputaciones Locales (Acta 3).

Para Casilla especial:

- ① Segunda copia del Acta de escrutinio y cómputo de casilla especial de la elección para las Diputaciones Locales de mayoría relativa (Acta 3EMR).
② Segunda copia del Acta de escrutinio y cómputo de casilla especial de la elección para las Diputaciones Locales de representación proporcional (Acta 3ERP).



20A

ACTAS DE ESCRUTINIO Y CÓMPUTO (POR FUERA DEL PAQUETE ELECTORAL) PARA LA ELECCIÓN DE AYUNTAMIENTO

ENTIDAD:
DISTRITO:
MUNICIPIO:
SECCIÓN:
CASILLA:

Meta en esta bolsa sólo la siguiente documentación y marque en el recuadro para verificar que se haya introducido.

Para Casilla básica, contigua o extraordinaria:

- ① Segunda copia del Acta de escrutinio y cómputo de casilla de la elección para el Ayuntamiento (Acta 4).
② Original de la Constancia de clausura de la casilla y recibo de copia legible.

Para Casilla especial:

- ① Segunda copia del Acta de escrutinio y cómputo de casilla especial de la elección para el Ayuntamiento (Acta 4E).
② Original de la Constancia de clausura de la casilla y recibo de copia legible.

BOLSA PARA ACTAS PARA LAS Y LOS ELECTORES EN TRANSITO (CASILLAS ESPECIALES)



19

PROCESO ELECTORAL LOCAL 2020-2021

ACTA DE LAS Y LOS ELECTORES EN TRÁNSITO

ENTIDAD:
DISTRITO:
MUNICIPIO:
SECCIÓN:
CASILLA:

Meta en esta bolsa sólo la siguiente documentación y marque en el recuadro para verificar que se haya introducido:

Para casilla especial

- ① Acta de las y los electores en tránsito para casillas especiales.

CARTEL DE IDENTIFICACION DE CASILLA ESPECIAL



PROCESO ELECTORAL LOCAL 2020-2021

CASILLA ESPECIAL

CASILLA: (Con número) DEMARCACIÓN MUNICIPAL ELECTORAL: (Con número)

MUNICIPIO: _____

DISTRITO ELECTORAL: _____

ESTA CASILLA TIENE _____ **BOLETAS** PARA CADA ELECCIÓN

SI SU CREDENCIAL ES DE LA SECCIÓN (Con número) DEBERÁ DE ACUDIR A LA CASILLA QUE CORRESPONDA.

LAS Y LOS CIUDADANOS QUE SE ENCUENTREN FUERA DE SU SECCIÓN, PODRÁN VOTAR EN ESTA CASILLA POR LAS ELECCIONES DE:

- **GUBERNATURA, DIPUTACIONES LOCALES POR EL PRINCIPIO DE REPRESENTACIÓN PROPORCIONAL Y AYUNTAMIENTOS.**

SI SU CREDENCIAL CORRESPONDE A ESTE MUNICIPIO, PERO NO A ESTE DISTRITO LOCAL.

- **GUBERNATURA, DIPUTACIONES LOCALES POR EL PRINCIPIO DE MAYORÍA RELATIVA Y REPRESENTACIÓN PROPORCIONAL Y AYUNTAMIENTOS.**

SI SU CREDENCIAL CORRESPONDE A ESTE DISTRITO LOCAL Y MUNICIPIO.

- **GUBERNATURA Y DIPUTACIONES LOCALES POR EL PRINCIPIO DE MAYORÍA RELATIVA Y REPRESENTACIÓN PROPORCIONAL.**

SI SU CREDENCIAL CORRESPONDE A ESTE DISTRITO LOCAL, PERO NO A ESTE MUNICIPIO.

- **GUBERNATURA Y DIPUTACIONES LOCALES POR EL PRINCIPIO DE REPRESENTACIÓN PROPORCIONAL.**

SI SU CREDENCIAL CORRESPONDE A ESTA ENTIDAD FEDERATIVA, PERO NO A ESTE DISTRITO LOCAL Y MUNICIPIO.

SI SU CREDENCIAL PERTENECE A OTRA ENTIDAD FEDERATIVA USTED NO PUEDE VOTAR POR ELECCIONES LOCALES EN ESTA CASILLA.

RECIBO DE ENTREGA DEL PAQUETE ELECTORAL



PROCESO ELECTORAL
LOCAL 2020-2021

RECIBO DE ENTREGA DEL PAQUETE ELECTORAL

ENTIDAD FEDERATIVA: _____ DISTRITO: _____

MUNICIPIO: _____ LOCALIDAD O COLONIA: _____

Siendo las _____ : _____ ^(Marque con X)
(Con número) AM PM horas del día _____ de junio de 2021, la o el C. _____

_____, quien participó como _____

_____ de casilla, hace entrega del paquete electoral de la sección

número: _____, tipo de casilla: _____, con el expediente de _____ conforme a los artículos 240, 241 y 242, de la Ley de Instituciones y Procedimientos Electorales para el Estado de Sonora.

	Gubernatura	Diputaciones Locales	Ayuntamientos
El paquete electoral se entregó:	(Marque con X)	(Marque con X)	(Marque con X)
Con firma	<input type="checkbox"/> SÍ <input type="checkbox"/> NO	<input type="checkbox"/> SÍ <input type="checkbox"/> NO	<input type="checkbox"/> SÍ <input type="checkbox"/> NO
Con muestras de alteración	<input type="checkbox"/> SÍ <input type="checkbox"/> NO	<input type="checkbox"/> SÍ <input type="checkbox"/> NO	<input type="checkbox"/> SÍ <input type="checkbox"/> NO
Con cinta o etiqueta de seguridad	<input type="checkbox"/> SÍ <input type="checkbox"/> NO	<input type="checkbox"/> SÍ <input type="checkbox"/> NO	<input type="checkbox"/> SÍ <input type="checkbox"/> NO
Por fuera del paquete se recibieron:	(Marque con X)	(Marque con X)	(Marque con X)
Un sobre para el PREP	<input type="checkbox"/> SÍ <input type="checkbox"/> NO	<input type="checkbox"/> SÍ <input type="checkbox"/> NO	<input type="checkbox"/> SÍ <input type="checkbox"/> NO
Una bolsa que va por fuera del paquete electoral para el Consejo Municipal	<input type="checkbox"/> SÍ <input type="checkbox"/> NO	<input type="checkbox"/> SÍ <input type="checkbox"/> NO	<input type="checkbox"/> SÍ <input type="checkbox"/> NO

Entrega:
(Marque con X)

Funcionario/a de casilla
CAE / SE

Recibe en el:
(Marque con X)

Consejo Municipal
Centro de Recepción y Traslado

Nombre y firma

Nombre y firma

DESTINO: CONSEJO MUNICIPAL / CENTRO DE RECEPCIÓN Y TRASLADO



PROCESO ELECTORAL
LOCAL 2020-2021

RECIBO DE ENTREGA DEL PAQUETE ELECTORAL

Se recibió de la o el C. _____,

el paquete electoral de la sección número: _____, tipo de casilla: _____.

	Gubernatura	Diputaciones Locales	Ayuntamientos
El paquete electoral se entregó:	(Marque con X)	(Marque con X)	(Marque con X)
Con firma	<input type="checkbox"/> SÍ <input type="checkbox"/> NO	<input type="checkbox"/> SÍ <input type="checkbox"/> NO	<input type="checkbox"/> SÍ <input type="checkbox"/> NO
Con muestras de alteración	<input type="checkbox"/> SÍ <input type="checkbox"/> NO	<input type="checkbox"/> SÍ <input type="checkbox"/> NO	<input type="checkbox"/> SÍ <input type="checkbox"/> NO
Con cinta o etiqueta de seguridad	<input type="checkbox"/> SÍ <input type="checkbox"/> NO	<input type="checkbox"/> SÍ <input type="checkbox"/> NO	<input type="checkbox"/> SÍ <input type="checkbox"/> NO
Por fuera del paquete se recibieron:	(Marque con X)	(Marque con X)	(Marque con X)
Un sobre para el PREP	<input type="checkbox"/> SÍ <input type="checkbox"/> NO	<input type="checkbox"/> SÍ <input type="checkbox"/> NO	<input type="checkbox"/> SÍ <input type="checkbox"/> NO
Una bolsa que va por fuera del paquete electoral para el Consejo Municipal	<input type="checkbox"/> SÍ <input type="checkbox"/> NO	<input type="checkbox"/> SÍ <input type="checkbox"/> NO	<input type="checkbox"/> SÍ <input type="checkbox"/> NO

Consejo Municipal _____, a las _____ ^(Marque con X)
AM PM horas, del día _____ de junio de 2021.

Recibe en el:
(Marque con X)

Consejo Municipal
Centro de Recepción y Traslado

Nombre y firma

DESTINO: FUNCIONARIO/A DE MESA DIRECTIVA DE CASILLA

RECIBO DE DOCUMENTACIÓN Y MATERIALES ELECTORALES ENTREGADOS A LA PRESIDENCIA DE MESA DIRECTIVA DE CASILLA (EN SU CASO CASILLA ESPECIAL)

PROCESO ELECTORAL LOCAL 2020-2021
RECIBO DE DOCUMENTACIÓN Y MATERIALES ELECTORALES ENTREGADOS A LA PRESIDENCIA DE MESA DIRECTIVA DE CASILLA

Entidad Federativa (Estado): _____ Distrito Electoral Local: _____
 Municipio: _____ Localidad o Colonia: _____
 Sección (con número): _____ Casilla tipo: _____

Recibí en: _____
 de la o el C. Consejero Presidente del Consejo Municipal a las _____ hrs. del día _____ del mes de _____ de 2021,
 la siguiente documentación y materiales electorales:

BOLETAS	CANTIDAD	DEL NÚMERO	AL NÚMERO
Boletas de la elección para la Gobernatura	_____	_____	_____
Boletas de la elección para las Diputaciones Locales	_____	_____	_____
Boletas de la elección para el Ayuntamiento	_____	_____	_____

CLAVE	ACTAS	CANTIDAD
1. Acta de la jornada electoral.	_____	2
2. Acta de escrutinio y cómputo de casilla de la elección para la Gobernatura.	_____	2
3. Acta de escrutinio y cómputo de casilla de la elección para las Diputaciones Locales.	_____	2
4. Acta de escrutinio y cómputo de casilla de la elección para el Ayuntamiento.	_____	2

DOCUMENTACIÓN ELECTORAL	CANTIDAD
1. Hoja de incidentes.	3
2. Constancia de clausura de la casilla y recibo de copia legible.	1
3. Bolsa para lista Nominal.	1
4. Bolsa para las boletas de la elección para la Gobernatura entregadas a la o el presidente de la mesa directiva de casilla.	1
5. Bolsa para expediente de casilla de la elección para la Gobernatura.	1
6. Bolsa para actas de escrutinio y cómputo por fuera del paquete electoral para la elección de Gobernatura.	1
7. Bolsa para boletas sobrantes de la elección para la Gobernatura.	1
8. Bolsa para votos válidos de la elección para la Gobernatura.	1
9. Bolsa para votos nulos de la elección para la Gobernatura.	1
10. Bolsa para boletas sobrantes, votos válidos y votos nulos de la elección para la Gobernatura.	1
11. Bolsa PREP para la elección de Gobernatura.	1
12. Bolsa para talonarios desprendidos de boletas utilizadas de la elección de Gobernatura.	1
13. Bolsa para las boletas de la elección para las Diputaciones Locales entregadas a la o el presidente de la mesa directiva de casilla.	1
14. Bolsa para actas de escrutinio y cómputo por fuera del paquete electoral para la elección de Diputados locales.	1
15. Bolsa para expediente de casilla de la elección para las Diputaciones Locales.	1
16. Bolsa para boletas sobrantes de la elección para las Diputaciones Locales.	1
17. Bolsa para votos válidos de la elección para las Diputaciones Locales.	1
18. Bolsa para votos nulos de la elección para las Diputaciones Locales.	1
19. Bolsa para boletas sobrantes, votos válidos y votos nulos de la elección para las Diputaciones Locales.	1
20. Bolsa PREP para la elección de Diputados locales.	1
21. Bolsa para talonarios desprendidos de boletas utilizadas de la elección de Diputaciones Locales.	1
22. Bolsa para las boletas de la elección para el Ayuntamiento entregadas a la o el presidente de la mesa directiva de casilla.	1
23. Bolsa para actas de escrutinio y cómputo por fuera del paquete electoral para Ayuntamiento.	1
24. Bolsa para expediente de casilla de la elección para el Ayuntamiento.	1
25. Bolsa para boletas sobrantes de la elección para el Ayuntamiento.	1
26. Bolsa para votos válidos de la elección para el Ayuntamiento.	1

ORIGINAL PARA EL CONSEJO DISTRITAL.

Sección (con número): _____ Casilla tipo: _____

DOCUMENTACIÓN ELECTORAL	CANTIDAD
27. Bolsa para votos nulos de la elección para el Ayuntamiento.	1
28. Bolsa para boletas sobrantes, votos válidos y votos nulos de la elección para el Ayuntamiento.	1
29. Bolsa PREP para la elección de Ayuntamiento.	1
30. Bolsa para talonarios desprendidos de boletas utilizadas de la elección de Ayuntamiento.	1
31. Cuadernillo para hacer las operaciones de escrutinio y cómputo de casilla.	1
32. Cartel de resultados de la votación en esta casilla.	1
33. Guía de apoyo para la clasificación de los votos de la elección para la Gobernatura.	1
34. Guía de apoyo para la clasificación de los votos de la elección para las Diputaciones Locales.	1
35. Guía de apoyo para la clasificación de los votos de la elección para el Ayuntamiento.	1
36. Clasificador de votos de la elección para la Gobernatura (juego de clasificadores).	1
37. Clasificador de votos de la elección para las Diputaciones Locales (juego de clasificadores).	1
38. Clasificador de votos de la elección para el Ayuntamiento (juego de clasificadores).	1
39. Cartel informativo para la casilla de la elección para la Gobernatura.	1
40. Cartel informativo para la casilla de la elección para las Diputaciones Locales.	1
41. Cartel informativo para la casilla de la elección para el Ayuntamiento.	1
42. Sobre para el depósito de boletas de la elección para la Gobernatura encontrados en otras urnas.	1
43. Sobre para el depósito de boletas de la elección para las Diputaciones Locales encontrados en otras urnas.	1
44. Sobre para el depósito de boletas de la elección para el Ayuntamiento encontrados en otras urnas.	1
45. Plantilla Braille de la elección para la Gobernatura.	1
46. Plantilla Braille de la elección para las Diputaciones Locales.	1
47. Plantilla Braille de la elección para el Ayuntamiento.	1

MATERIALES ELECTORALES	CANTIDAD
1. Caja paquete electoral.	3
2. Urna de la elección para la Gobernatura.	1
3. Urna de la elección para las Diputaciones Locales.	1
4. Urna de la elección para el Ayuntamiento.	1
5. Base porta urna.	3
6. Cinta de seguridad para urna y caja paquete electoral.	3
7. Instructivo de armado de urna.	1
8. Cancel electoral.	1

Indique con número (1 ó 0)

FUNCIONARIO/A QUE ENTREGA _____ PRESIDENTE/A DE LA MESA DIRECTIVA DE CASILLA _____
 NOMBRE Y FIRMA _____ NOMBRE Y FIRMA _____

PROCESO ELECTORAL LOCAL 2020-2021
RECIBO DE DOCUMENTACIÓN Y MATERIALES ELECTORALES ENTREGADOS A LA PRESIDENCIA DE MESA DIRECTIVA DE CASILLA ESPECIAL

Entidad Federativa (Estado): _____ Distrito Electoral Local: _____
 Municipio: _____ Localidad o Colonia: _____
 Sección (con número): _____ Casilla tipo: _____

Recibí en: _____
 de la o el C. Consejero Presidente del Consejo Municipal a las _____ hrs. del día _____ del mes de _____ de 2021,
 la siguiente documentación y materiales electorales:

BOLETAS	CANTIDAD	DEL NÚMERO	AL NÚMERO
Boletas de la elección para la Gobernatura	_____	_____	_____
Boletas de la elección para las Diputaciones Locales	_____	_____	_____
Boletas de la elección para el Ayuntamiento	_____	_____	_____

ACTAS	CANTIDAD
1. Acta de la jornada electoral.	2
2. Acta de escrutinio y cómputo de casilla de la elección para la Gobernatura.	2
3. Acta de escrutinio y cómputo de casilla de la elección para las Diputaciones Locales de mayoría relativa.	2
4. Acta de escrutinio y cómputo de casilla de la elección para las Diputaciones Locales de representación proporcional.	2
5. Acta de escrutinio y cómputo de casilla de la elección para el Ayuntamiento.	2

DOCUMENTACIÓN ELECTORAL	CANTIDAD
1. Acta de las y los electores en tránsito para casillas especiales	52
2. Hoja de incidentes.	4
3. Constancia de clausura de la casilla y recibo de copia legible.	1
4. Bolsa para lista Nominal.	1
5. Bolsa para las boletas de la elección para la Gobernatura entregadas a la o el presidente de la mesa directiva de casilla.	1
6. Bolsa para expediente de casilla especial de la elección para la Gobernatura.	1
7. Bolsa para boletas sobrantes de la elección para la Gobernatura.	1
8. Bolsa para votos válidos de la elección para la Gobernatura.	1
9. Bolsa para votos nulos de la elección para la Gobernatura.	1
10. Bolsa para boletas sobrantes, votos válidos y votos nulos de la elección para la Gobernatura.	1
11. Bolsa para actas de escrutinio y cómputo por fuera del paquete electoral para la elección de Gobernatura.	1
12. Bolsa PREP para la elección de Gobernatura.	1
13. Bolsa para talonarios desprendidos de boletas utilizadas de la elección de Gobernatura.	1
14. Bolsa para las boletas de la elección para las Diputaciones Locales entregadas a la o el presidente de la mesa directiva de casilla.	1
15. Bolsa para expediente de casilla especial de la elección para las Diputaciones Locales.	1
16. Bolsa para boletas sobrantes de la elección para las Diputaciones Locales.	1
17. Bolsa para votos válidos de la elección para las Diputaciones Locales.	1
18. Bolsa para votos nulos de la elección para las Diputaciones Locales.	1
19. Bolsa para boletas sobrantes, votos válidos y votos nulos de la elección para las Diputaciones Locales.	1
20. Bolsa para actas de escrutinio y cómputo por fuera del paquete electoral para la elección de Diputados locales.	1
21. Bolsa PREP para la elección de Diputados locales.	1
22. Bolsa para talonarios desprendidos de boletas utilizadas de la elección de Diputaciones Locales.	1
23. Bolsa para las boletas de la elección para el Ayuntamiento entregadas a la o el presidente de la mesa directiva de casilla.	1
24. Bolsa para expediente de casilla especial de la elección para el Ayuntamiento.	1
25. Bolsa para boletas sobrantes de la elección para el Ayuntamiento.	1
26. Bolsa para votos válidos de la elección para el Ayuntamiento.	1

ORIGINAL PARA EL CONSEJO DISTRITAL.

Sección (con número): _____ Casilla tipo: _____

DOCUMENTACIÓN ELECTORAL	CANTIDAD
27. Bolsa para votos nulos de la elección para el Ayuntamiento.	1
28. Bolsa para boletas sobrantes, votos válidos y votos nulos de la elección para el Ayuntamiento.	1
29. Bolsa para actas de escrutinio y cómputo por fuera del paquete electoral para Ayuntamiento.	1
30. Bolsa PREP para la elección de Ayuntamiento.	1
31. Bolsa para talonarios desprendidos de boletas utilizadas de la elección de Ayuntamiento.	1
32. Cartel de identificación de casilla especial.	1
33. Cartel de resultados de la votación en esta casilla especial.	1
34. Guía de apoyo para la clasificación de los votos de la elección para la Gobernatura.	1
35. Guía de apoyo para la clasificación de los votos de la elección para las Diputaciones Locales.	1
36. Guía de apoyo para la clasificación de los votos de la elección para el Ayuntamiento.	1
37. Clasificador de votos de la elección para la Gobernatura.	1
38. Clasificador de votos de la elección para las Diputaciones Locales.	1
39. Clasificador de votos de la elección para el Ayuntamiento.	1
40. Cartel informativo para la casilla de la elección para la Gobernatura.	1
41. Cartel informativo para la casilla de la elección para las Diputaciones Locales.	1
42. Cartel informativo para la casilla de la elección para el Ayuntamiento.	1
43. Sobre para el depósito de boletas de la elección para la Gobernatura encontrados en otras urnas.	1
44. Sobre para el depósito de boletas de la elección para las Diputaciones Locales encontrados en otras urnas.	1
45. Sobre para el depósito de boletas de la elección para el Ayuntamiento encontrados en otras urnas.	1
46. Plantilla Braille de la elección para la Gobernatura.	1
47. Plantilla Braille de la elección para las Diputaciones Locales.	1
48. Plantilla Braille de la elección para el Ayuntamiento.	1
49. Bolsa para el acta de las y los electores en tránsito.	1
50. Cuadernillo para hacer las operaciones de escrutinio y cómputo de casilla especial.	1

MATERIALES ELECTORALES	CANTIDAD
1. Caja paquete electoral.	3
2. Urna de la elección para la Gobernatura.	1
3. Urna de la elección para las Diputaciones Locales.	1
4. Urna de la elección para el Ayuntamiento.	1
5. Base porta urna.	3
6. Cinta de seguridad para urna y caja paquete electoral.	3
7. Instructivo de armado de urna.	1
8. Cancel electoral.	1

Indique con número (1 ó 0)

FUNCIONARIO/A QUE ENTREGA _____ PRESIDENTE/A DE LA MESA DIRECTIVA DE CASILLA _____
 NOMBRE Y FIRMA _____ NOMBRE Y FIRMA _____

ORIGINAL PARA EL CONSEJO DISTRITAL.